

Model/Modèle MLE245XD



4" Centerset Lavatory Faucet Robinet de lavabo monopièce, entraxe de 4 po

Tools You Will Need / Outils dont vous aurez besoin



Adjustable Wrench
Clé à molette



Silicone Sealant
Enduit d'étanchéité au silicone

INSTALLATION TIPS

- The manufacturer suggests using a locally licensed plumber for installation.
- Cover your drain to avoid losing parts.
- This product is engineered to meet the EPA WaterSense flow requirement. The flow rate is governed by the flow controller. If replacement is ever required, be sure to replace it with a WaterSense compliant flow controller to retain the water conserving flow rate of this product.

CONSIGNES DE INSTALLATION

- Le fabricant suggère de confier l'installation à un plombier qualifié pour exercer dans cette région.
- Couvrir le drain pour ne pas perdre des pièces.
- Ce produit est conçu pour respecter les exigences de débit d'eau du programme WaterSense de l'EPA. Le débit est réglé par le régulateur. Si une pièce doit être remplacée, assurez-vous d'utiliser un régulateur de remplacement conforme à WaterSense afin de conserver le taux de débit de ce produit.



Model/Modèle MLE245XD

Installation / Installation

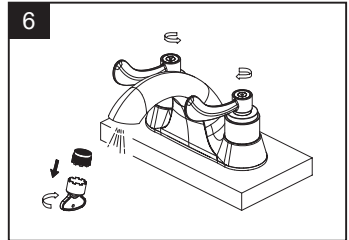
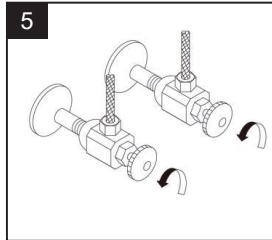
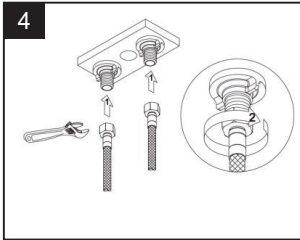
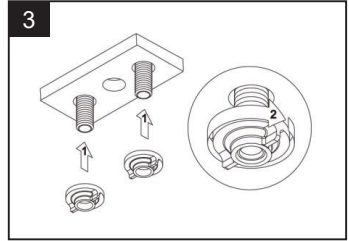
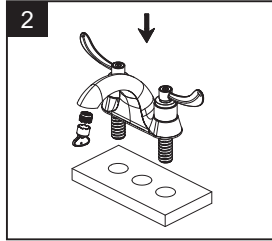
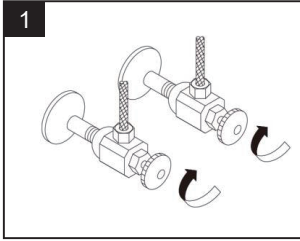

Troubleshooting / Dépannage

If you've followed the instructions carefully and your faucet still does not work properly, take these corrective steps.

Si vous avez suivi attentivement les instructions et que votre robinet ne fonctionne toujours pas correctement, apporter les correctifs suivants.

| Problem / Problème | Cause / Cause | Action / Correctif |
|--|---|---|
| Leaks underneath handle. | Retainer nut has come loose. O-ring is dirty or damaged. | Tighten the retainer nut. Clean or replace O-ring. |
| Fuites sous la poignée. | L'écrou de fixation s'est desserré. Le joint torique est sale ou endommagé. | Serrer l'écrou de fixation. Nettoyer ou remplacer le joint torique. |
| Aerator leaks or has an inconsistent water flow pattern. | Aerator is dirty or misfitted. | Unscrew aerator, remove any debris, check seating of rubber seal then re-assemble aerator. |
| Le brise-jet fuit ou la diffusion des jets n'est pas uniforme. | Le brise-jet est sale ou mal ajusté. | Dévisser le brise-jet, le nettoyer, vérifier l'assise du joint en caoutchouc et remettre le brise-jet en place. |



Model/Modèle MLE245XD

Installation / Installation

Replacement Parts / Pièces de rechange

| No. | Description | Part No. |
|-----|---|----------|
| 1. | Metal Handle Assembly / Assemblage de manette en métal | 623247 |
| 2. | Retainer Nut / Écrou de retenue | 642714* |
| 3.1 | Ceramic Disc Cartridge - Cold / Cartouche à disque en céramique - froid | 626142 |
| 3.2 | Ceramic Disc Cartridge - Hot / Cartouche à disque en céramique-chaud | 626143 |
| 4. | Putty Plate / Plaque de mastic | 625476 |
| 5. | Lock Nut / Écrou de blocage | 640001 |
| 6. | Aerator / Brise-jet (1.0gpm) | 632145* |

* please indicate finish for these parts

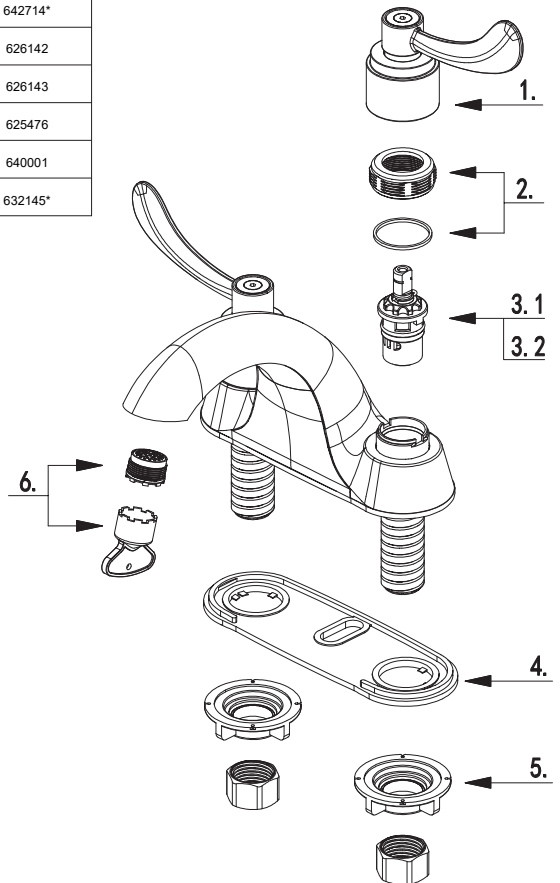

Need help? Please call our customer service line at +1(450) 621-5636 for additional assistance or service. See product label for more information to visit our website: mainlinecollection.ca

Besoin d'aide? Veuillez communiquer avec notre service à la clientèle au +1(450) 621-5636 pour tous renseignements ou services complémentaires. Voir l'étiquette du produit pour plus d'informations pour visiter notre site web: mainlinecollection.ca



Revised 8/7/2023